

BANKAMP

die Leuchtenmanufaktur



LEUCHTEN 2009/2010 | individuell | einzigartig | wertvoll

LICHT ist ein Raumphänomen.
LICHT bringt unendlich viele kreative Kontraste zum Ausdruck.
LICHT unterteilt die Zeit in Tag und Nacht.

BANKAMP

konzipiert und fertigt hochwertige, designorientierte Leuchten.
Präzise, edel und sehr hochwertig.

Lassen Sie sich inspirieren!

Mit Erscheinen dieses Kataloges
verlieren alle vorherigen Kataloge ihre Gültigkeit.
Technische Änderungen vorbehalten

Wir sind Mitglied der
Fördergemeinschaft Gutes Licht 



LIFE-STYLE

moderne Leuchten
in Hochvolt-/
Niedervolt-
Kombinationen

2-19



RONDO & QUADRO

anspruchsvolle
Duplex-
Glasleuchten

20-23



LED LEUCHTEN

Hochvolt-/
Niedervolt-
Kombinationen

24-30

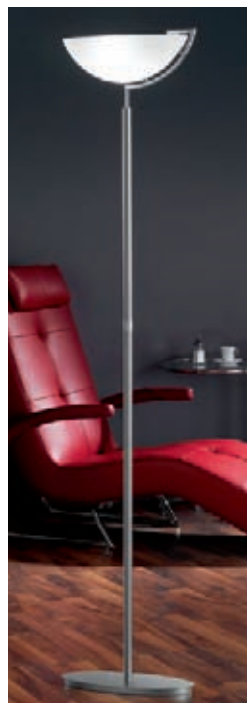

KLASSIK

Hochvolt-/
Niedervolt-
Kombinationen

31-51



ECO LEUCHTEN

Energiespareme
Hochvoltleuchten



52-56



ELEGANCE

elegante Leuchten
in Hochvolt-/
Niedervolt-
Kombinationen

57-73

Auf internationalen Messen präsent:
light+building 2010 in Frankfurt
light+building

vom 11.04. - 16.04. 2010

4. Sauerländer Lichtwoche 2011
LICHTWOCHE SAUERLAND 

vom 16.03. - 22.03. 2011

Technische Hinweise und allgemeine
Informationen auf den Seiten 144 - 151

INHALT

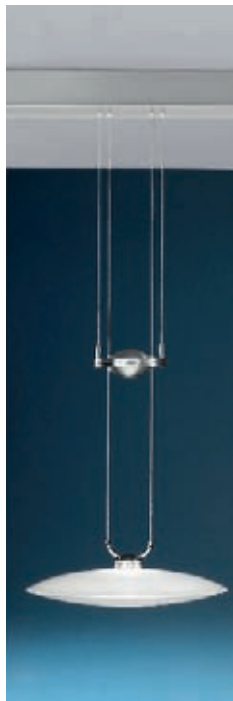

**PENDEL
LEUCHTEN**

Zug- und Beistell-
leuchten

74-84



**SCHIRM
SERIEN**

Schirmleuchten

85-90



**OBJEKT
LEUCHTEN**

Wohnraum- und
Arbeitsleuchten

91-100

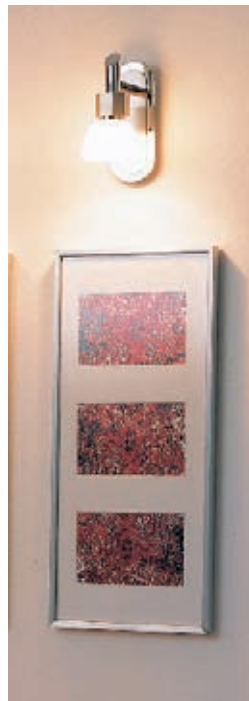

**SPOT
SERIEN**

Strahlerleuchten

101-106

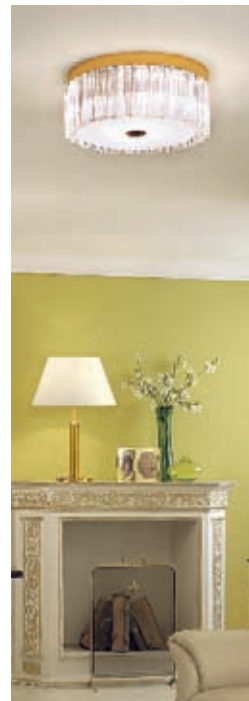

DELA

Decken-/
Wandleuchten

107-118

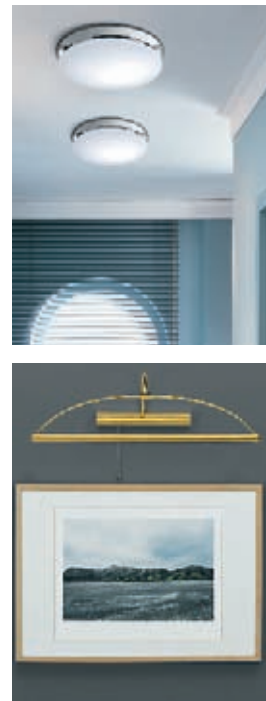

**NUR GLAS
DELA**

Spiegelleuchten

**BILDER
LEUCHTEN**

119-141



Lichtideen
by Bankamp



Technische Erläuterungen

VDE-Zeichen:

Die im Katalog abgebildeten Leuchten werden unsererseits gefertigt und geprüft nach den anerkannten Regeln der Technik in Übereinstimmung mit den Prüfvorschriften VDE 0711 = EN 60598. Alle vom VDE geprüften und genehmigten Leuchten tragen das entsprechende Prüfzeichen auf dem Typenschild der Leuchte. Nicht bestimmungsgemäße Verwendung entbindet uns ebenso wie jede Änderung von allen Verpflichtungen im Schadensfall.

Brandschutz-Zeichen:

Dieses Zeichen ist auf Leuchten für Entladungslampen mit eingebautem Vorschaltgerät angebracht. Diese Leuchten sind zur direkten Montage auf oder an normal entflammaren Befestigungsflächen nach DIN 4102 geeignet. Bedingungen nach VDE 0711.

Notlicht:

Wandleuchten und Deckenleuchten-Armaturen in Sonderausführungen lieferbar mit E14 Notlicht-Fassung, elektronischem Wechselrichter oder elektronischen Vorschaltgeräten für folgende Kompakt-Leuchtstofflampen: TC-D, TC-DE.

Leuchten mit integrierten elektronischen Vorschaltgeräten für Notlichtbetrieb (EVG) sind geeignet für den Einsatz in Notbeleuchtungsanlagen nach VDE 0108. Eine Raumbelichtung kann gezielt mit in die Notbeleuchtung integriert werden. Liefermöglichkeit und Preise auf Anfrage.

Glas:

Abweichungen in Farbnuance, Farb- und Dekorverlauf, Optik und Glasstärke, sowie Luftbläschen gehören zu den typischen Merkmalen des mundgeblasenen und handgefertigten Glases.

Farbe:

Druckfarben geben den wirklichen Farbton der abgebildeten Leuchten nur annähernd wieder.

Leuchte:

Durch technische Weiterentwicklungen können Maße und Werkstoffangaben von Leuchten und Zubehörteilen Änderungen unterliegen. Weiterhin sind unsere Leuchten für eine Umgebungstemperatur von max. 25 °C ausgelegt.

Alle Leuchten sind serienmäßig auf eine Netzspannung 230 V - 50 Hz eingerichtet. Bei der Montage von Leuchten sind die Bestimmungen VDE 0100 und VDE 0108 in der jeweils gültigen Form zu beachten. Außerdem die Richtlinien für Brandschutz und elektrische Leuchten Form 2005 des Verbandes der Sachversicherer (VDS e.V. Köln). Nicht bestimmungsgemäße Verwendung entbindet uns ebenso wie jede Änderung von allen Verpflichtungen im Schadensfall.

Leuchten sind nach dem Gerätesicherheitsgesetz technische Arbeitsmittel und dürfen nur bestimmungsgemäß verwendet werden. Nicht bestimmungsgemäße Verwendung von Leuchten und Zubehörteilen entbindet uns ebenso wie eigenmächtige Änderungen an unseren Leuchten ohne unsere ausdrückliche schriftliche Zustimmung von allen Verpflichtungen im Schadensfall.

Leuchtmittel:

Die von uns eingesetzten Energiesparleuchtmittel entsprechen dem Lichtstrom einer normalen Allgebrauchslampe:

TC-DE 1 x 13 W. = ca. 75 W. AGL

TC-DE 1 x 18 W. = ca. 100 W. AGL

TC-DE 1 x 26 W. = ca. 2 x 75 W. AGL

TC-L 1 x 24 W. = 2 x 75 W. AGL

T5 Lumilux FC 22 1 x 22W. = ca. 150 W. AGL

T5 Lumilux FC 40 1 x 40 W. = ca. 200 W. Halogen R7S

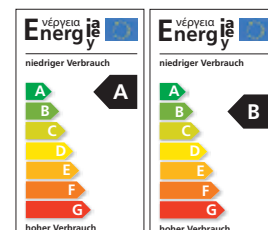

 **BANKAMP-LEUCHTEN®**

- immer eine Idee mehr -

Deckenleuchten in Chrom verspiegelt, Glas opal-weiss satiniert,
mit Bajonettverschluss IP 44 spritzwassergeschützt

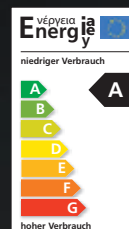

7548/585.02
3 x E 27, 60 W.
Höhe ca. 12 cm
Ø ca. 58 cm
Bajonett Ø ca. 30,8 cm
Auch für Energie-
sparleuchtmittel geeignet.

7551/585.02
T5 Lumilux FC 22, 1 x 22 W.,
incl. Energiesparleuchtmittel
= ca. 150 W. AGL
Energieeffizienzklasse A
Höhe ca. 12 cm
Ø ca. 58 cm



7548/520.02
2 x E 27, 60 W.
Höhe ca. 12 cm
Ø ca. 52 cm
Bajonett Ø ca. 23 cm
Auch für Energie-
sparleuchtmittel geeignet.

7551/520.02
TC-DE 1 x 26 W., incl.
Energiesparleuchtmittel
= ca. 2 x 75 W. AGL
Energieeffizienzklasse A
Höhe ca. 12 cm
Ø ca. 52 cm



7548/390.02
1 x E 27, 60 W.
Höhe ca. 11 cm
Ø ca. 39 cm
Bajonett Ø ca. 17,8 cm
Auch für Energie-
sparleuchtmittel geeignet.

7551/390.02
TC-DE 1 x 13 W., incl.
Energiesparleuchtmittel
= ca. 75 W. AGL
Energieeffizienzklasse A
Höhe ca. 11 cm
Ø ca. 39 cm

Deckenleuchten Glas opal-weiss mit Kristallrand, mit Bajonettverschluss,
IP 44 spritzwassergeschützt

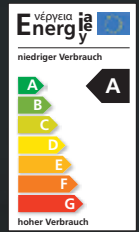

7536/450.07
3 x E 27, 60 W.
Höhe ca. 12 cm
Ø ca. 45 cm
Bajonett Ø ca. 30,8 cm
Auch für Energie-
sparleuchtmittel geeignet.

7550/450.07
T5 Lumilux FC 22
1 x 22 W.
incl. Energiesparleuchtmittel
= ca. 150 W. AGL
Energieeffizienzklasse A
Höhe ca. 12 cm
Ø ca. 45 cm



7536/365.07
2 x E 27, 60 W.
Höhe ca. 11 cm
Ø ca. 36 cm
Bajonett Ø ca. 23 cm
Auch für Energie-
sparleuchtmittel geeignet.

7550/365.07
TC-DE 1 x 26 W.
incl. Energiesparleuchtmittel
= ca. 2 x 75 W. AGL
Energieeffizienzklasse A
Höhe ca. 11 cm
Ø ca. 36 cm



7536/300.07
1 x E 27, 60 W.
Höhe ca. 11 cm
Ø ca. 30 cm
Bajonett Ø ca. 17,8cm
Auch für Energie-
sparleuchtmittel geeignet.



7550/300.07
TC-DE 1 x 13 W.
incl. Energiesparleuchtmittel
= ca. 75 W. AGL
Energieeffizienzklasse A
Höhe ca. 11 cm
Ø ca. 30 cm

Deckenleuchten Glas opal-weiss mit Kristallrand, IP 44 spritzwasser- geschützt

Auch für Energie-
sparleuchtmittel geeignet.



③ **7092/400.07**
3 x E 27, 60 W.
Höhe ca. 9 cm
Ø ca. 40 cm, Halterand ca. 30,2 cm

② **7092/320.07**
2 x E 27, 60 W.
Höhe ca. 9 cm
Ø ca. 32 cm, Halterand ca. 22,3 cm

① **7092/260.07**
1 x E 27, 60 W.
Höhe ca. 8,5 cm
Ø ca. 26 cm, Halterand ca. 17,2 cm



- | | | |
|----------------------|-----------------------------------------------------------------------------------------------------------------|-------------------|
| ① 7252/260.07 | TC-DE 1 x 13 W., incl. Energiesparleuchtmittel
= ca. 75 W. AGL, Energieeffizienzklasse A | Ø 26 cm / H 9 cm |
| ② 7252/320.07 | TC-DE 1 x 26 W., incl. Energiesparleuchtmittel
= ca. 2 x 75 W. AGL, Energieeffizienzklasse A | Ø 32 cm / H 10 cm |
| ③ 7252/400.07 | T5 Lumilux FC 22, 1 x 22 W., incl. Energiesparleuchtmittel
= ca. 150 W. AGL, Energieeffizienzklasse A | Ø 40 cm / H 11 cm |

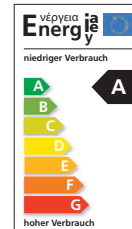

Deckenleuchten Glas opal-weiss mit Kristallrand, IP 44 spritzwasser- geschützt

Auch für Energie-
sparleuchtmittel geeignet.



① **7092/480.07**
3 x E 27, 60 W.
Höhe ca. 10 cm
Ø ca. 48 cm, Halterand ca. 30,2 cm

② **7092/530.07**
4 x E 27, 60 W.
Höhe ca. 10 cm
Ø ca. 53 cm, Halterand ca. 37 cm



- | | | |
|----------------------|-------------------------------------------------------------------------------------------------------------------------|-------------------|
| ① 7252/480.07 | T5 Lumilux FC 22, 1 x 22 W., incl. Energiesparleuchtmittel
= ca. 150 W. AGL, Energieeffizienzklasse A | Ø 48 cm / H 10 cm |
| ② 7252/530.07 | T5 Lumilux FC 40, 1 x 40 W., incl. Energiesparleuchtmittel
= ca. 200 W. R7S Halogen, Energieeffizienzklasse B | Ø 53 cm / H 10 cm |

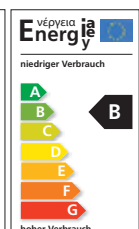
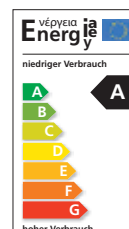

Deckenleuchten
Glas opal-weiss
satiniert,
mit Bajonett-
verschluss
IP 44 spritzwasser-
geschützt



②
7137/400.07
 1 x 120 W. ES
 = 1 x 150 W Halogen R7S
 Höhe ca. 12 cm, Ø ca. 40 cm
 Bajonett Ø ca. 31 cm
 incl. Leuchtmittel



①
7137/320.07
 1 x 80 W. ES
 = 1 x 100 W. Halogen R7S
 Höhe ca. 11 cm, Ø ca. 32 cm
 Bajonett Ø ca. 23,5 cm, incl. Leuchtmittel

7137/260.07
 1 x E 14, 60 W.
 Höhe ca. 9 cm
 Ø ca. 26 cm
 Bajonett Ø ca. 18 cm

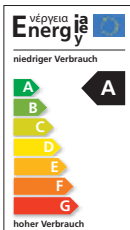

- ① **7237/320.07** TC-DE 1 x 13 W., incl. Energiesparleuchtmittel = ca. 75 W. AGL, **Energieeffizienzklasse A** Ø 32 cm / H 11 cm
- ② **7237/400.07** TC-DE 1 x 26 W., incl. Energiesparleuchtmittel = ca. 2 x 75 W. AGL, **Energieeffizienzklasse A** Ø 40 cm / H 12 cm

Deckenleuchten
Glas Alabaster
weiss,
IP 44 spritzwasser-
geschützt

Auch für Energie-
sparleuchtmittel geeignet.

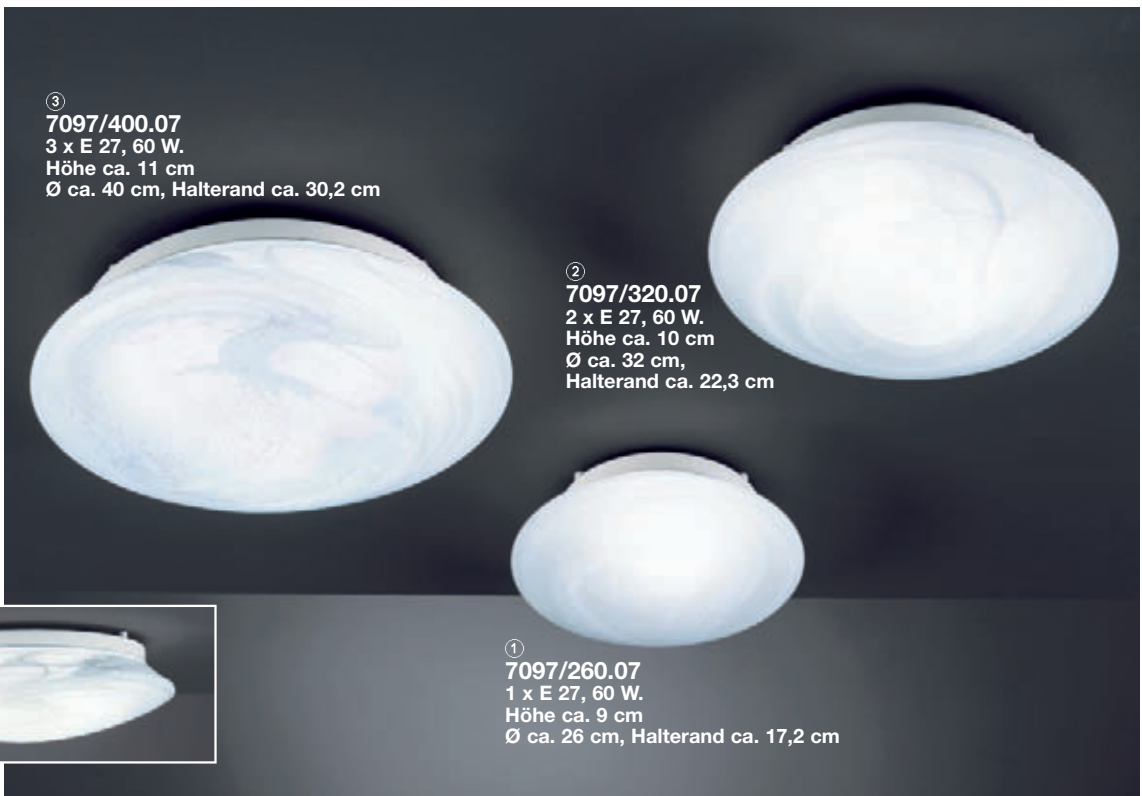

③
7097/400.07
 3 x E 27, 60 W.
 Höhe ca. 11 cm
 Ø ca. 40 cm, Halterand ca. 30,2 cm

②
7097/320.07
 2 x E 27, 60 W.
 Höhe ca. 10 cm
 Ø ca. 32 cm,
 Halterand ca. 22,3 cm

①
7097/260.07
 1 x E 27, 60 W.
 Höhe ca. 9 cm
 Ø ca. 26 cm, Halterand ca. 17,2 cm

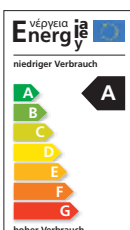

- ① **7240/260.07** TC-DE 1 x 13 W., incl. Energiesparleuchtmittel = ca. 75 W. AGL, **Energieeffizienzklasse A** Ø 26 cm / H 9 cm
- ② **7240/320.07** TC-DE 1 x 26 W., incl. Energiesparleuchtmittel = ca. 2 x 75 W. AGL, **Energieeffizienzklasse A** Ø 32 cm / H 10 cm
- ③ **7240/400.07** T5 Lumilux FC 22, 1 x 22 W., incl. Energiesparleuchtmittel = ca. 150 W. AGL, **Energieeffizienzklasse A** Ø 40 cm / H 11 cm

**Deckenleuchten
Glas opal-weiss
satiert,
mit Bajonett-
verschluss
IP 44 spritzwasser-
geschützt**

**Auch für Energie-
sparleuchtmittel geeignet.**



②
7096/400.07
3 x E 27, 60 W.
Ø ca. 40 cm
Höhe ca. 12,3 cm
Bajonett Ø ca. 30,8 cm



①
7096/320.07
2 x E 27, 60 W.
Ø ca. 32 cm
Höhe ca. 10,5 cm
Bajonett Ø ca. 23 cm



- ① **7244/320.07** TC-DE 1 x 26 W., incl. Energiesparleuchtmittel = ca. 2 x 75 W. AGL, **Energieeffizienzklasse A** Ø 32 cm / H 10,5 cm
- ② **7244/400.07** T5 Lumilux FC 22, 1 x 22 W., incl. Energiesparleuchtmittel = ca. 150 W. AGL, **Energieeffizienzklasse A** Ø 40 cm / H 12,3 cm

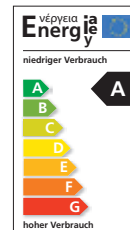

③
7095/400.07
3 x E 27, 60 W.
Ø ca. 40 cm
Höhe ca. 12,3 cm
Bajonett Ø ca. 30,8 cm



②
7095/320.07
2 x E 27, 60 W.
Ø ca. 32 cm
Höhe ca. 10,8 cm
Bajonett Ø ca. 23 cm



①
7095/260.07
1 x E 27, 60 W.
Ø ca. 26 cm
Höhe ca. 9,3 cm
Bajonett Ø ca. 17,8 cm



**Deckenleuchten
Glas opal-weiss
satiert,
mit Bajonett-
verschluss
IP 44 spritzwasser-
geschützt**

**Auch für Energie-
sparleuchtmittel geeignet.**

- ① **7248/260.07** TC-DE 1 x 13 W., incl. Energiesparleuchtmittel = ca. 75 W. AGL, **Energieeffizienzklasse A** Ø 26 cm / H 9,3 cm
- ② **7248/320.07** TC-DE 1 x 26 W., incl. Energiesparleuchtmittel = ca. 2 x 75 W. AGL, **Energieeffizienzklasse A** Ø 32 cm / H 10,8 cm
- ③ **7248/400.07** T5 Lumilux FC 22, 1 x 22 W., incl. Energiesparleuchtmittel = ca. 150 W. AGL, **Energieeffizienzklasse A** Ø 40 cm / H 12,3 cm

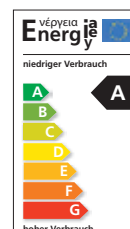

**Deckenleuchten
Glas opal-weiss
satiert,
mit Bajonett-
verschluss
IP 44 spritzwasser-
geschützt**

**Auch für Energie-
sparleuchtmittel geeignet.**



②
7135/320.07
2 x E 27, 60 W.
Höhe ca. 8,5 cm
Ø ca. 32 cm
Bajonett Ø ca. 23,5 cm

①
7135/260.07
1 x E 27, 60 W.
Höhe ca. 7 cm
Ø ca. 26 cm, Bajonett Ø ca. 18 cm

③
7135/400.07
3 x E 27, 60 W.
Höhe ca. 9 cm
Ø ca. 40 cm, Bajonett Ø ca. 31 cm

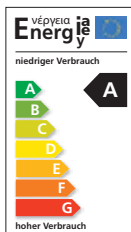

- | | | |
|----------------------|-----------------------------------------------------------------------------------------------------------------|--------------------|
| ① 7270/260.07 | TC-DE 1 x 13 W., incl. Energiesparleuchtmittel
= ca. 75 W. AGL, Energieeffizienzklasse A | Ø 26 cm / H 7 cm |
| ② 7270/320.07 | TC-DE 1 x 26 W., incl. Energiesparleuchtmittel
= ca. 2 x 75 W. AGL, Energieeffizienzklasse A | Ø 32 cm / H 8,5 cm |
| ③ 7270/400.07 | T5 Lumilux FC 22, 1 x 22 W., incl. Energiesparleuchtmittel
= ca. 150 W. AGL, Energieeffizienzklasse A | Ø 40 cm / H 9 cm |

**Deckenleuchten
Glas opal-weiss
satiert,
mit Bajonett-
verschluss,
IP 44 spritzwasser-
geschützt**

**Auch für Energie-
sparleuchtmittel geeignet.**



①
7135/480.07
3 x E 27, 60 W.
Höhe ca. 10 cm
Ø ca. 48 cm
Bajonett Ø ca. 31 cm

②
7135/530.07
4 x E 27, 60 W.
Höhe ca. 10 cm
Ø ca. 53 cm
Bajonett Ø ca. 36 cm

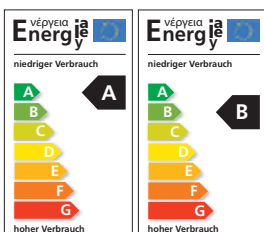

- | | | |
|----------------------|-------------------------------------------------------------------------------------------------------------------------|-------------------|
| ① 7270/480.07 | T5 Lumilux FC 22, 1 x 22 W., incl. Energiesparleuchtmittel
= ca. 150 W. AGL, Energieeffizienzklasse A | Ø 48 cm / H 10 cm |
| ② 7270/530.07 | T5 Lumilux FC 40, 1 x 40 W., incl. Energiesparleuchtmittel
= ca. 200 W. R7S Halogen, Energieeffizienzklasse B | Ø 53 cm / H 10 cm |



**Deckenleuchten
Glas opal-weiss
satiert,
mit Bajonett-
verschluss
IP 44 spritzwasser-
geschützt**

**Auch für Energie-
sparleuchtmittel geeignet.**

③
7188/400.07
3 x E 14, 60 W.
Höhe ca. 9 cm
Ø ca. 40 cm
Bajonett Ø ca. 31 cm

②
7188/320.07
2 x E 14, 60 W.
Höhe ca. 8 cm
Ø ca. 32 cm
Bajonett Ø ca. 23 cm

①
7188/260.07
1 x E 14, 60 W.
Höhe ca. 8 cm
Ø ca. 26 cm
Bajonett Ø ca. 18 cm

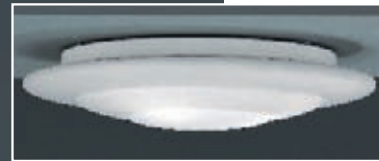

- | | | |
|----------------------|-----------------------------------------------------------------------------------------------------------------|------------------|
| ① 7260/260.07 | TC-DE 1 x 13 W., incl. Energiesparleuchtmittel
= ca. 75 W. AGL, Energieeffizienzklasse A | Ø 26 cm / H 8 cm |
| ② 7260/320.07 | TC-DE 1 x 26 W., incl. Energiesparleuchtmittel
= ca. 2 x 75 W. AGL, Energieeffizienzklasse A | Ø 32 cm / H 8 cm |
| ③ 7260/400.07 | T5 Lumilux FC 22, 1 x 22 W., incl. Energiesparleuchtmittel
= ca. 150 W. AGL, Energieeffizienzklasse A | Ø 40 cm / H 9 cm |

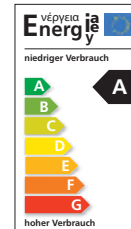

**Deckenleuchten
Glas opal-weiss
satiert,
mit Bajonett-
verschluss
IP 44 spritzwasser-
geschützt**

**Auch für Energie-
sparleuchtmittel geeignet.**

③
7186/400.07
3 x E 27, 60 W.
Höhe ca. 9 cm
Ø ca. 40 cm
Bajonett Ø ca. 31 cm

②
7186/320.07
2 x E 27, 60 W.
Höhe ca. 8 cm
Ø ca. 32 cm
Bajonett Ø ca. 23 cm

①
7186/260.07
1 x E 27, 60 W.
Höhe ca. 8 cm
Ø ca. 26 cm
Bajonett Ø ca. 18 cm



- | | | |
|----------------------|-----------------------------------------------------------------------------------------------------------------|------------------|
| ① 7264/260.07 | TC-DE 1 x 13 W., incl. Energiesparleuchtmittel
= ca. 75 W. AGL, Energieeffizienzklasse A | Ø 26 cm / H 8 cm |
| ② 7264/320.07 | TC-DE 1 x 26 W., incl. Energiesparleuchtmittel
= ca. 2 x 75 W. AGL, Energieeffizienzklasse A | Ø 32 cm / H 8 cm |
| ③ 7264/400.07 | T5 Lumilux FC 22, 1 x 22 W., incl. Energiesparleuchtmittel
= ca. 150 W. AGL, Energieeffizienzklasse A | Ø 40 cm / H 9 cm |

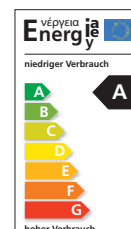

**Deckenleuchten
Glas opal-weiss
satiniert,
Dekor Carrara,
mit Bajonett-
verschluss,
IP44 spritzwasser-
geschützt**

**Auch für Energie-
sparleuchtmittel geeignet.**



②
7320/320.07
2 x E 27, 60 W.
Höhe ca. 10,8 cm
Ø ca. 32 cm, Bajonett Ø ca. 23 cm



③
7320/400.07
3 x E 27, 60 W.
Höhe ca. 12,3 cm
Ø ca. 40 cm, Bajonett Ø ca. 31 cm



①
7320/260.07
1 x E 27, 60 W.
Höhe ca. 9,3 cm
Ø ca. 26 cm, Bajonett Ø ca. 18 cm

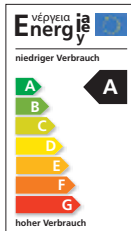

- | | | |
|----------------------|-----------------------------------------------------------------------------------------------------------------|---------------------|
| ① 7326/260.07 | TC-DE 1 x 13 W., incl. Energiesparleuchtmittel
= ca. 75 W. AGL, Energieeffizienzklasse A | Ø 26 cm / H 9,3 cm |
| ② 7326/320.07 | TC-DE 1 x 26 W., incl. Energiesparleuchtmittel
= ca. 2 x 75 W. AGL, Energieeffizienzklasse A | Ø 32 cm / H 10,8 cm |
| ③ 7326/400.07 | T5 Lumilux FC 22, 1 x 22 W., incl. Energiesparleuchtmittel
= ca. 150 W. AGL, Energieeffizienzklasse A | Ø 40 cm / H 12,3 cm |

**Deckenleuchten
Glas opal-weiss
satiniert,
Dekor Birke,
mit Bajonett-
verschluss,
IP44 spritzwasser-
geschützt**

**Auch für Energie-
sparleuchtmittel geeignet.**



③
7319/400.07
3 x E 27, 60 W.
Höhe ca. 12,3 cm
Ø ca. 40 cm, Bajonett Ø ca. 31 cm



②
7319/320.07
2 x E 27, 60 W.
Höhe ca. 10,8 cm
Ø ca. 32 cm
Bajonett Ø ca. 23 cm



①
7319/260.07
1 x E 27, 60 W.
Höhe ca. 9,3 cm
Ø ca. 26 cm, Bajonett Ø ca. 18 cm

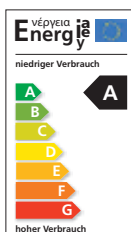

- | | | |
|----------------------|-----------------------------------------------------------------------------------------------------------------|---------------------|
| ① 7328/260.07 | TC-DE 1 x 13 W., incl. Energiesparleuchtmittel
= ca. 75 W. AGL, Energieeffizienzklasse A | Ø 26 cm / H 9,3 cm |
| ② 7328/320.07 | TC-DE 1 x 26 W., incl. Energiesparleuchtmittel
= ca. 2 x 75 W. AGL, Energieeffizienzklasse A | Ø 32 cm / H 10,8 cm |
| ③ 7328/400.07 | T5 Lumilux FC 22, 1 x 22 W., incl. Energiesparleuchtmittel
= ca. 150 W. AGL, Energieeffizienzklasse A | Ø 40 cm / H 12,3 cm |

**Deckenleuchten
Glas opal-weiss,
Rand amberfarbig
IP 44 spritzwasser-
geschützt**

**Auch für Energie-
sparleuchtmittel geeignet.**



③
7092/400.65
3 x E 27, 60 W.
Höhe ca. 9 cm
Ø ca. 40 cm
Halterand ca. 30,2 cm



②
7092/320.65
2 x E 27, 60 W.
Höhe ca. 9 cm
Ø ca. 32 cm
Halterand ca. 22,3 cm



①
7092/260.65
1 x E 27, 60 W.
Höhe ca. 8,5 cm
Ø ca. 26 cm
Halterand ca. 17,2 cm



- | | | |
|----------------------|-----------------------------------------------------------------------------------------------------------------|--------------------|
| ① 7252/260.65 | TC-DE 1 x 13 W., incl. Energiesparleuchtmittel
= ca. 75 W. AGL, Energieeffizienzklasse A | Ø 26 cm / H 8,5 cm |
| ② 7252/320.65 | TC-DE 1 x 26 W., incl. Energiesparleuchtmittel
= ca. 2 x 75 W. AGL, Energieeffizienzklasse A | Ø 32 cm / H 9 cm |
| ③ 7252/400.65 | T5 Lumilux FC 22, 1 x 22 W., incl. Energiesparleuchtmittel
= ca. 150 W. AGL, Energieeffizienzklasse A | Ø 40 cm / H 9 cm |

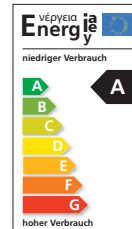

**Hochvolt-Halogenleuchten in Messing matt 01, Nickel matt 33,
Glas opal-weiss, incl. Leuchtmittel**



5760/3.33
2 x 25 W. Halopin G9
1 x 33 W.ES = 1 x 40 W.
Halopin G9
Höhe ca. 39 cm
Ø ca. 33 cm
Drehdimmer



5759/3.33
2 x 25 W. Halopin G9
1 x 33 W.ES = 1 x 40 W.
Halopin G9
Höhe ca. 29 cm
Ø ca. 22 cm
Drehdimmer



5759/3.01
2 x 25 W. Halopin G9
1 x 33 W.ES = 1 x 40 W.
Halopin G9
Höhe ca. 29 cm
Ø ca. 22 cm
Drehdimmer



5760/3.01
2 x 25 W. Halopin G9
1 x 33 W.ES = 1 x 40 W.
Halopin G9
Höhe ca. 39 cm
Ø ca. 33 cm
Drehdimmer

**Deckenleuchten
in Chrom 02,
Nickel matt 33,
Glas opal-weiss
satinier,
mit Bajonett-
verschluss,
IP 44 spritzwasser-
geschützt**

**Auch für Energie-
sparleuchtmittel geeignet.**

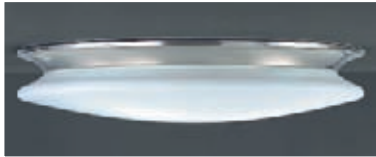

③
7136/320.02
2 x E 27, 60 W.
Höhe ca. 8,5 cm
Ø ca. 32 cm

④
ohne Abb.
7136/320.33
Nickel matt



②
7136/260.33
1 x E 27, 60 W., Höhe ca. 7 cm, Ø ca. 26 cm

①
ohne Abb.
7136/260.02, Chrom



⑥
7136/400.33
3 x E 27, 60 W.
Höhe ca. 9 cm
Ø ca. 40 cm

⑤
ohne Abb.
7136/400.02
Chrom

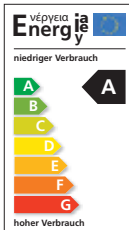

- | | | |
|----------------------|--------------------------------------------------------------------------------------------------------------|--------------------|
| ① 7462/260.02 | TC-DE 1 x 13 W., incl. Energiesparleuchtmittel = ca. 75 W. AGL, Energieeffizienzklasse A | Ø 26 cm / H 7 cm |
| ② 7462/260.33 | TC-DE 1 x 13 W., incl. Energiesparleuchtmittel = ca. 75 W. AGL, Energieeffizienzklasse A | Ø 26 cm / H 7 cm |
| ③ 7462/320.02 | TC-DE 1 x 26 W., incl. Energiesparleuchtmittel = ca. 2 x 75 W. AGL, Energieeffizienzklasse A | Ø 32 cm / H 8,5 cm |
| ④ 7462/320.33 | TC-DE 1 x 26 W., incl. Energiesparleuchtmittel = ca. 2 x 75 W. AGL, Energieeffizienzklasse A | Ø 32 cm / H 8,5 cm |
| ⑤ 7462/400.02 | T5 Lumilux FC 22, 1 x 22 W., incl. Energiesparleuchtmittel = ca. 150 W. AGL, Energieeffizienzklasse A | Ø 40 cm / H 9 cm |
| ⑥ 7462/400.33 | T5 Lumilux FC 22, 1 x 22 W., incl. Energiesparleuchtmittel = ca. 150 W. AGL, Energieeffizienzklasse A | Ø 40 cm / H 9 cm |

**Deckenleuchten
in Messing matt
mit blank
abgesetzt 01,
Messing blank 40,
Glas opal-weiss
satinier,
mit Bajonett-
verschluss
IP 44 spritzwasser-
geschützt**

**Auch für Energie-
sparleuchtmittel geeignet.**

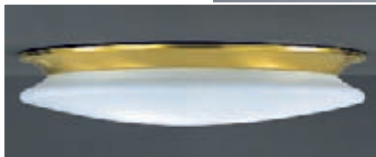

⑤
7136/400.01
3 x E 27, 60 W.
Höhe ca. 9 cm
Ø ca. 40 cm

⑥
ohne Abb.
7136/400.40
Messing blank



④
7136/320.40
2 x E 27, 60 W.
Höhe ca. 8,5 cm
Ø ca. 32 cm

③
ohne Abb.
7136/320.01
Messing matt
mit blank abgesetzt

①
7136/260.01
1 x E 27, 60 W.
Höhe ca. 7 cm
Ø ca. 26 cm

②
ohne Abb.
7136/260.40
Messing blank

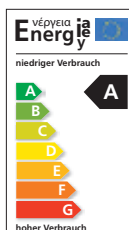

- | | | |
|----------------------|--------------------------------------------------------------------------------------------------------------|--------------------|
| ① 7462/260.01 | TC-DE 1 x 13 W., incl. Energiesparleuchtmittel = ca. 75 W. AGL, Energieeffizienzklasse A | Ø 26 cm / H 7 cm |
| ② 7462/260.40 | TC-DE 1 x 13 W., incl. Energiesparleuchtmittel = ca. 75 W. AGL, Energieeffizienzklasse A | Ø 26 cm / H 7 cm |
| ③ 7462/320.01 | TC-DE 1 x 26 W., incl. Energiesparleuchtmittel = ca. 2 x 75 W. AGL, Energieeffizienzklasse A | Ø 32 cm / H 8,5 cm |
| ④ 7462/320.40 | TC-DE 1 x 26 W., incl. Energiesparleuchtmittel = ca. 2 x 75 W. AGL, Energieeffizienzklasse A | Ø 32 cm / H 8,5 cm |
| ⑤ 7462/400.01 | T5 Lumilux FC 22, 1 x 22 W., incl. Energiesparleuchtmittel = ca. 150 W. AGL, Energieeffizienzklasse A | Ø 40 cm / H 9 cm |
| ⑥ 7462/400.40 | T5 Lumilux FC 22, 1 x 22 W., incl. Energiesparleuchtmittel = ca. 150 W. AGL, Energieeffizienzklasse A | Ø 40 cm / H 9 cm |



Deckenleuchten in Chrom, Glas opal-weiss satiniert, mit Bajonettverschluss, IP 44 spritzwassergeschützt

Auch für Energiesparleuchtmittel geeignet.

③
7475/400.02
3 x E 27, 60 W.
Höhe ca. 9 cm
Ø ca. 40 cm
Bajonett Ø ca. 31 cm

②
7475/320.02
2 x E 27, 60 W.
Höhe ca. 8,5 cm
Ø ca. 32 cm
Bajonett Ø ca. 23,5 cm

①
7475/260.02
1 x E 27, 60 W.
Höhe ca. 7 cm
Ø ca. 26 cm
Bajonett Ø ca. 18 cm

- | | | |
|---|---------------------------------------------------------------------------------------------------------------------------------|--------------------|
| ① | 7476/260.02 TC-DE 1 x 13 W., incl. Energiesparleuchtmittel = ca. 75 W. AGL, Energieeffizienzklasse A | Ø 26 cm / H 7 cm |
| ② | 7476/320.02 TC-DE 1 x 26 W., incl. Energiesparleuchtmittel = ca. 2 x 75 W. AGL, Energieeffizienzklasse A | Ø 32 cm / H 8,5 cm |
| ③ | 7476/400.02 T5 Lumilux FC 22, 1 x 22 W., incl. Energiesparleuchtmittel = ca. 150 W. AGL, Energieeffizienzklasse A | Ø 40 cm / H 9 cm |

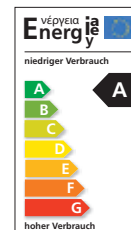

Deckenleuchten in Messing blank, Glas opal-weiss satiniert, mit Bajonettverschluss, IP 44 spritzwassergeschützt

Auch für Energiesparleuchtmittel geeignet.

②
7475/320.40
2 x E 27, 60 W.
Höhe ca. 8,5 cm
Ø ca. 32 cm
Bajonett Ø ca. 23,5 cm

③
7475/400.40
3 x E 27, 60 W.
Höhe ca. 9 cm
Ø ca. 40 cm
Bajonett Ø ca. 31 cm

①
7475/260.40
1 x E 27, 60 W.
Höhe ca. 7 cm
Ø ca. 26 cm
Bajonett Ø ca. 18 cm

- | | | |
|---|---------------------------------------------------------------------------------------------------------------------------------|--------------------|
| ① | 7476/260.40 TC-DE 1 x 13 W., incl. Energiesparleuchtmittel = ca. 75 W. AGL, Energieeffizienzklasse A | Ø 26 cm / H 7 cm |
| ② | 7476/320.40 TC-DE 1 x 26 W., incl. Energiesparleuchtmittel = ca. 2 x 75 W. AGL, Energieeffizienzklasse A | Ø 32 cm / H 8,5 cm |
| ③ | 7476/400.40 T5 Lumilux FC 22, 1 x 22 W., incl. Energiesparleuchtmittel = ca. 150 W. AGL, Energieeffizienzklasse A | Ø 40 cm / H 9 cm |

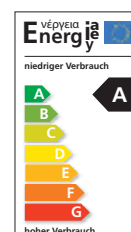

**Deckenleuchten
Glas opal-weiss
satiert, mit
Ornamenttechnik,
Bajonettverschluss
IP 44 spritzwasser-
geschützt**

**Auch für Energie-
sparleuchtmittel geeignet.**



③
7477/420.07
3 x E 27, 60 W.
Höhe ca. 11 cm
Ø ca. 42 cm
Bajonett Ø ca. 31 cm

②
7477/340.07
2 x E 27, 60 W.
Höhe ca. 10 cm
Ø ca. 34 cm
Bajonett Ø ca. 23 cm

①
7477/280.07
1 x E 27, 60 W.
Höhe ca. 9 cm
Ø ca. 28 cm
Bajonett Ø ca. 18 cm

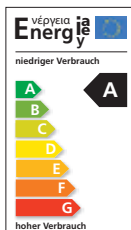

- | | | |
|----------------------|-----------------------------------------------------------------------------------------------------------------|-------------------|
| ① 7479/280.07 | TC-DE 1 x 13 W., incl. Energiesparleuchtmittel
= ca. 75 W. AGL, Energieeffizienzklasse A | Ø 28 cm / H 9 cm |
| ② 7479/340.07 | TC-DE 1 x 26 W., incl. Energiesparleuchtmittel
= ca. 2 x 75 W. AGL, Energieeffizienzklasse A | Ø 34 cm / H 10 cm |
| ③ 7479/420.07 | T5 Lumilux FC 22, 1 x 22 W., incl. Energiesparleuchtmittel
= ca. 150 W. AGL, Energieeffizienzklasse A | Ø 42 cm / H 11 cm |

**Deckenleuchten
Glas opal-weiss
satiert, mit
Ornamenttechnik
IP 44 spritzwasser-
geschützt**

**Auch für Energie-
sparleuchtmittel geeignet.**

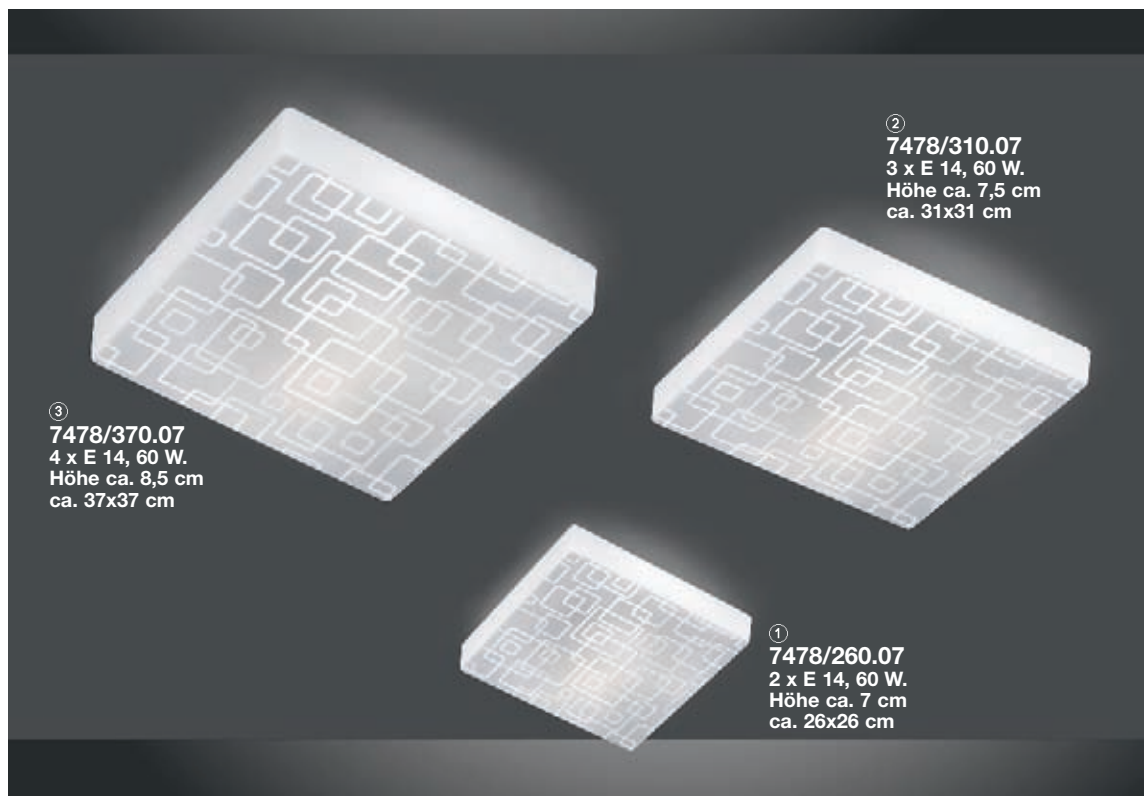

③
7478/370.07
4 x E 14, 60 W.
Höhe ca. 8,5 cm
ca. 37x37 cm

②
7478/310.07
3 x E 14, 60 W.
Höhe ca. 7,5 cm
ca. 31x31 cm

①
7478/260.07
2 x E 14, 60 W.
Höhe ca. 7 cm
ca. 26x26 cm

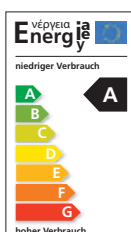

- | | | |
|----------------------|---------------------------------------------------------------------------------------------------------|---------------------|
| ① 7480/260.07 | TC-DE 1 x 13 W., incl. Energiesparleuchtmittel
= ca. 75 W. AGL, Energieeffizienzklasse A | 26x26 cm / H 7 cm |
| ② 7480/310.07 | TC-DE 2 x 18 W., incl. Energiesparleuchtmittel
= ca. 2 x 100 W. AGL, Energieeffizienzklasse A | 31x31 cm / H 7,5 cm |
| ③ 7480/370.07 | TC-DE 2 x 26 W., incl. Energiesparleuchtmittel
= ca. 150 W. AGL, Energieeffizienzklasse A | 37x37 cm / H 8,5 cm |

Deckenleuchten Glas opal-weiss satiniert,
incl. Energiesparleuchtmittel



7453/400.07
T5 Lumilux FC 22 1 x 22W.
Energiesparleuchtmittel
= ca. 150W. AGL
Energieeffizienzklasse A
Höhe ca. 13 cm
Ø ca. 40 cm



7453/320.07
1 x TC-DE 26W.
Energiesparleuchtmittel
= ca. 2x 75W. AGL
Energieeffizienzklasse A
Höhe ca. 12 cm
Ø ca. 32 cm



7453/260.07
1 x TC-DE 13W.
Energiesparleuchtmittel
= ca. 75W. AGL
Energieeffizienzklasse A
Höhe ca. 9,5 cm
Ø ca. 26 cm

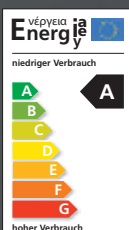

Wand-Leuchten Glas opal-weiss satiniert



4231/2.07
2 x E 14, 60 W.
ca. 21 x 21 cm
Ausladung ca. 8 cm



4229/1.07
1 x 33 W. ES = 1 x 40 W.
Halopin G 9
Hochvolt ca. 11 x 11 cm
Ausladung ca. 7 cm
incl. Leuchtmittel



4230/1.07
1 x E 14, 60 W.
ca. 16 x 16 cm
Ausladung ca. 8 cm

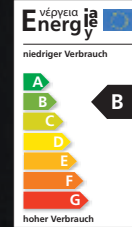

4232/1.07
1 x TC-L 24 W.
Energiesparleuchtmittel
= 1 x 150 W. AGL
Energieeffizienzklasse B
Höhe ca. 47 cm
Breite ca. 14 cm
Ausladung
ca. 11 cm
incl. Leuchtmittel

Wand-Leuchten Glas opal-weiss satiniert , incl. Energiesparleuchtmittel

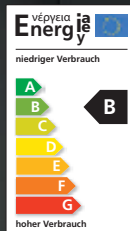

4173/1.07
1 x TC-L 24 W.
Energiesparleuchtmittel
= ca. 2 x 75 W. AGL
Energieeffizienzklasse B
Höhe ca. 47 cm
Breite ca. 14 cm
Ausladung ca. 11 cm



4172/1.07
1 x TC-DE 18 W.
Energiesparleuchtmittel
= ca. 100 W. AGL
Energieeffizienzklasse A
Höhe ca. 33 cm
Breite ca. 14 cm
Ausladung ca. 11 cm

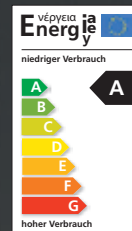

4174/1.07
1 x TC-DE 13 W.
Energiesparleuchtmittel
= ca. 75 W. AGL
Energieeffizienzklasse A
Höhe ca. 10 cm
Breite ca. 27 cm
Ausladung ca. 12 cm



4175/1.07
1 x TC-DE 26 W.
Energiesparleuchtmittel
= ca. 2 x 75 W. AGL
Energieeffizienzklasse A
Höhe ca. 17 cm
Breite ca. 36 cm
Ausladung ca. 20 cm

Wand-Leuchten Glas opal-weiss satiert

7151/300.07
1 x E 14, 60 W.
Höhe ca. 11 cm
Breite ca. 30 cm
Ausladung ca. 11 cm

7153/140.07
1 x E 14, 60 W.
Höhe ca. 26 cm
Breite ca. 14 cm
Ausladung ca. 11 cm

① 7152/400.07
2 x E 14, 60 W.
Höhe ca. 12 cm, Breite ca. 40 cm
Ausladung ca. 12 cm

① 7280/400.07 TC-DE 1 x 18 W., incl. Energiesparleuchtmittel
= ca. 100 W. AGL, **Energieeffizienzklasse A**

B 40 cm / H 12 cm

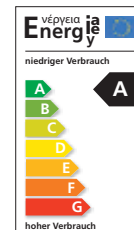

Wand-Leuchten Glas opal-weiss mit Kristallrand

**Auch für Energie-
sparleuchtmittel geeignet.**

7150/320.07
1 x E 27, 100 W.
Höhe ca. 17 cm
Breite ca. 32 cm, Ausladung ca. 11 cm



7149/260.07
1 x E 27, 100 W.
Höhe ca. 13 cm
Breite ca. 26 cm
Ausladung ca. 10 cm

Hochvolt-Halogenwandleuchten in Chrom, Glas opal-weiss
satiniert, IP44 spritzwassergeschützt, incl. Leuchtmittel



ENERGY
SAVER
HALOGEN

30%
Energie-
ersparnis



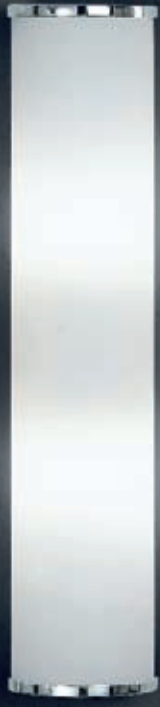

 
4102/290.02
1 x 33 W. ES = 1 x 40 W.
Halopin G 9
Länge ca. 29 cm
Breite ca. 9 cm
Ausladung ca. 6 cm



 
4103/400.02
2 x 33 W. ES
= 2 x 40 W.
Halopin G 9
Länge ca. 40 cm
Breite ca. 9 cm
Ausladung ca. 6 cm



 
4104/530.02
3 x 33 W. ES = 3 x 40 W.
Halopin G 9
Länge ca. 53 cm
Breite ca. 9 cm
Ausladung ca. 6 cm



Hochvolt-Halogenwandleuchten in Messing blank, Glas opal-weiss
satiniert, IP44 spritzwassergeschützt, incl. Leuchtmittel

ENERGY
SAVER
HALOGEN



30%
Energie-
ersparnis

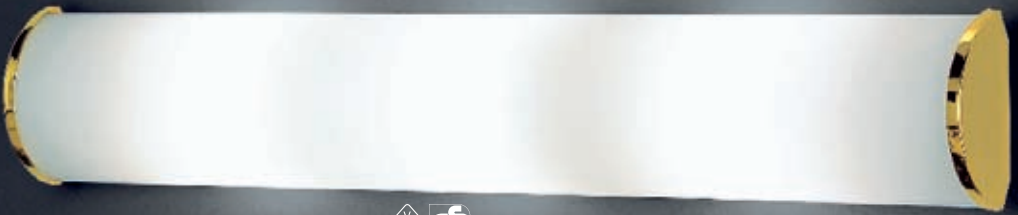

 
4103/400.40
2 x 33 W. ES = 2 x 40 W.
Halopin G 9
Länge ca. 40 cm
Breite ca. 9 cm
Ausladung ca. 6 cm

4102/290.40
1 x 33 W. ES = 1 x 40 W.
Halopin G 9
Länge ca. 29 cm
Breite ca. 9 cm
Ausladung ca. 6 cm



 
4104/530.40
3 x 33 W. ES = 3 x 40 W.
Halopin G 9
Länge ca. 53 cm
Breite ca. 9 cm
Ausladung ca. 6 cm

Hochvolt-Halogenwandleuchten, Glas opal-weiss satiniert, incl. Leuchtmittel



4977/3.07
 3 x 33 W. ES = 3 x 40 W.
 Halopin G9
 Länge ca. 54 cm
 Breite ca. 9 cm
 Ausladung ca. 6 cm



4976/2.07
 2 x 33 W. ES = 2 x 40 W.
 Halopin G9
 Länge ca. 40 cm
 Breite ca. 9 cm
 Ausladung ca. 6 cm

ENERGY
SAVER
HALOGEN

30%
Energie-
ersparnis



4975/1.07
 1 x 33 W. ES = 1 x 40 W.
 Halopin G9
 Länge ca. 28 cm
 Breite ca. 9 cm
 Ausladung ca. 6 cm

Hochvolt-Halogenwandleuchten, Glas klar, opal-weiss satiniert, incl. Leuchtmittel



4196/2.07
 2 x 33 W. ES = 2 x 40 W.
 Halopin G9
 Höhe ca. 48 cm
 Breite ca. 17,5 cm
 Ausladung ca. 7 cm



4195/1.07
 1 x 33 W. ES = 1 x 40 W.
 Halopin G9
 Höhe ca. 36 cm
 Breite ca. 17,5 cm
 Ausladung ca. 7 cm

ENERGY
SAVER
HALOGEN

30%
Energie-
ersparnis



4197/3.07
 3 x 33 W. ES = 3 x 40 W.
 Halopin G9
 Höhe ca. 62 cm
 Breite ca. 17,5 cm
 Ausladung ca. 7 cm

Hochvolt-Halogenwandleuchten, Glas opal-weiss satiniert,
Dekor Carrara, incl. Leuchtmittel



4078/3.07
3 x 33 W. ES = 3 x 40 W.
Halopin G 9
Höhe ca. 54 cm
Breite ca. 9 cm
Ausladung ca. 6 cm



4077/2.07
2 x 33 W. ES = 2 x 40 W.
Halopin G 9
Höhe ca. 40 cm
Breite ca. 9 cm
Ausladung ca. 6 cm

ENERGY
SAVER
HALOGEN

30%
Energie-
ersparnis



4076/1.07
1 x 33 W. ES = 1 x 40 W.
Halopin G 9
Höhe ca. 28 cm
Breite ca. 9 cm
Ausladung ca. 6 cm

Hochvolt-Halogenwandleuchten, Glas opal-weiss satiniert,
Dekor Birke, incl. Leuchtmittel



4075/3.07
3 x 33 W. ES = 3 x 40 W.
Halopin G 9
Höhe ca. 54 cm
Breite ca. 9 cm
Ausladung ca. 6 cm



4074/2.07
2 x 33 W. ES = 2 x 40 W.
Halopin G 9
Höhe ca. 40 cm
Breite ca. 9 cm
Ausladung ca. 6 cm

ENERGY
SAVER
HALOGEN

30%
Energie-
ersparnis



4073/1.07
1 x 33 W. ES = 1 x 40 W.
Halopin G 9
Höhe ca. 28 cm
Breite ca. 9 cm
Ausladung ca. 6 cm

Hochvolt-Halogenwandleuchten, Glas opal-weiss satiniert, incl. Leuchtmittel



4153/4.07
4 x 33 W. ES = 4 x 40 W.
Halopin G9
Höhe ca. 50 cm
Breite ca. 7 cm
Ausladung ca. 7 cm



4152/3.07
3 x 33 W. ES = 3 x 40 W.
Halopin G9
Höhe ca. 40 cm
Breite ca. 7 cm
Ausladung ca. 7 cm



4158/2.07
2 x 33 W. ES = 2 x 40 W.
Halopin G9
Höhe ca. 30 cm
Breite ca. 7 cm
Ausladung ca. 7 cm

4154/5.07
5 x 25 W.
Halopin G9
Höhe ca. 60 cm
Breite ca. 7 cm
Ausladung ca. 7 cm



Leuchten, Glas opal-weiss satiniert



7425/270.07
2 x E 14, 60 W.
Höhe ca. 8 cm
ca. 27 x 27 cm



7425/220.07
1 x E 14, 60 W.
Höhe ca. 8 cm
ca. 22 x 22 cm



7425/160.07
1 x 33 W. ES
= 1 x 40 W. Halopin G9
Höhe ca. 7,5 cm
ca. 16 x 16 cm



Leuchten in Chrom 02, Gold 26, incl. Leuchtmittel

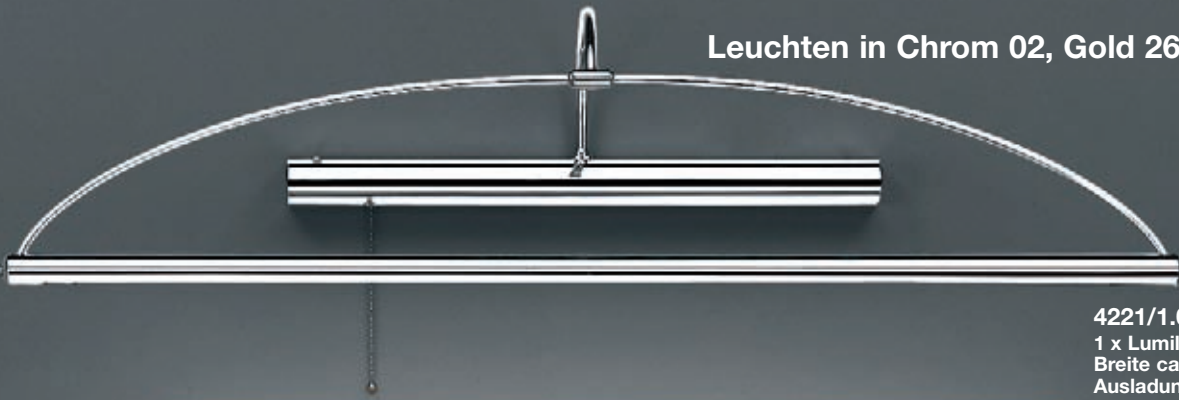

4221/1.02
1 x Lumilux Interna FQ 39 W/827
Breite ca. 95 cm
Ausladung ca. 34 cm



4220/1.26
1 x Lumilux Interna FQ 24 W/827
Breite ca. 65 cm
Ausladung ca. 32 cm



Leuchten in Chrom 02, Gold 26, incl. Leuchtmittel

4220/1.02
1 x Lumilux Interna FQ 24 W/827
Breite ca. 65 cm
Ausladung ca. 32 cm

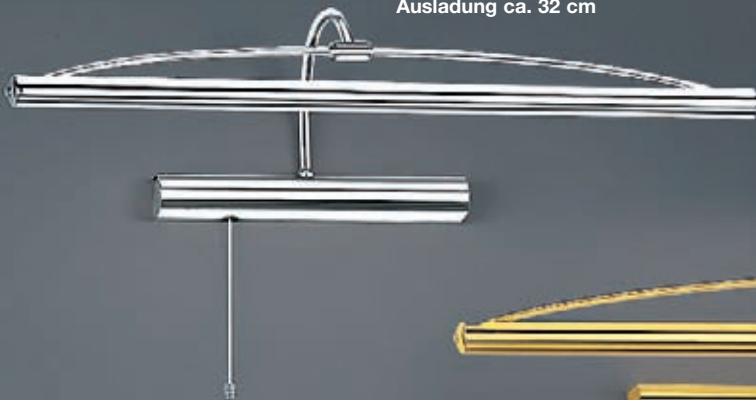

4221/1.26
1 x Lumilux Interna FQ 39 W/827
Breite ca. 95 cm
Ausladung ca. 34 cm



Bilder- und Spiegelleuchten in Messing matt mit blank abgesetzt



 **4486/2.01**
2 x E 14, 40 W.
Ausladung ca. 23 cm
Breite ca. 35 cm



 **4485/1.01**
1 x E 14, 40 W.
Ausladung ca. 23 cm
Breite ca. 22 cm



 **4487/4.01**
4 x E 14, 40 W.
Ausladung ca. 23 cm
Breite ca. 75 cm

Bilder- und Spiegelleuchten incl. Leuchtmittel



4540/2.03
2 x 25 W. Halopin G 9,
Ø ca. 4 cm
Ausladung ca. 17,5 cm
Breite ca. 35 cm
Altmessing



4540/2.40
2 x 25 W. Halopin G 9
Ø ca. 4 cm
Ausladung ca. 17,5 cm
Breite ca. 35 cm
Messing blank



4540/2.33
2 x 25 W. Halopin G 9
Ø ca. 4 cm
Ausladung ca. 17,5 cm
Breite ca. 35 cm
Nickel matt



Schalter



4540/2.02
2 x 25 W. Halopin G 9
Ø ca. 4 cm
Ausladung ca. 17,5 cm
Breite ca. 35 cm
Chrom



Bilder- und Spiegelleuchten incl. Leuchtmittel

Schalter

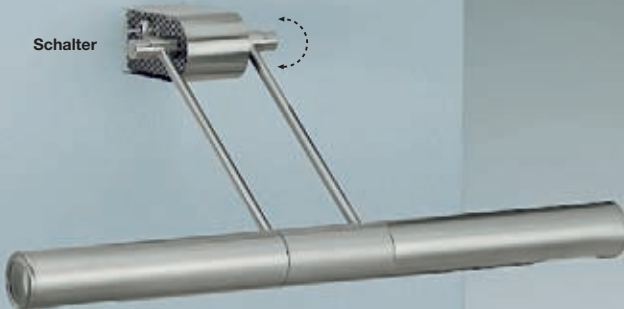

4968/2.33
2 x 40 W.
Halopin G 9,
Ausladung ca. 25 cm
Breite ca. 37 cm
Nickel matt

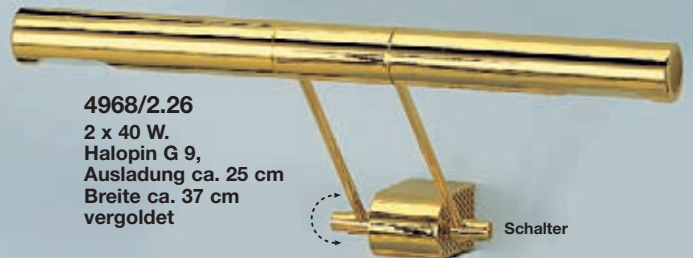

4968/2.26
2 x 40 W.
Halopin G 9,
Ausladung ca. 25 cm
Breite ca. 37 cm
vergoldet



Inhaltsverzeichnis

Artikel-Nr.	Seite	Artikel-Nr.	Seite	Artikel-Nr.	Seite	Artikel-Nr.	Seite
KRONEN		2736/2.92	44	4163/1.92	18	5502/4.92	60
1054/8.01	68	2737/3.01	43	4172/1.07	134	5591/1.01	97
1101/5.01	64	2737/3.92	44	4173/1.07	134	5591/1.03	98
1141/6.01	28	2746/5.01	54	4174/1.07	134	5591/1.92	98
1141/6.92	29	2746/5.92	52	4175/1.07	134	5606/1.01	96
1142/5.01	50	2757/3.01	63	4195/1.07	137	5606/1.03	96
1145/8.01	67	2757/3.92	62	4196/2.07	137	5606/1.92	97
1145/8.92	66	2772/4.01	10	4197/3.07	137	5621/2.01	68
1919/9.27	69	2772/4.92	7/10	4200/1.01	48	5678/1.01	59
1920/6.27	69	2773/4.01	10	4200/1.92	46	5678/1.92	59
1927/3.03	70	2773/4.92	10	4201/2.01	55	5717/2.01	85
1927/3.27	71	2780/5.01	4	4201/2.92	55	5717/2.92	85
1928/2.03	70	2780/5.92	5	4209/2.01	54	5727/1.01	65
1928/2.27	71	2781/7.01	4	4209/2.92	52	5733/1.01	90
1929/5.03	70	2781/7.92	5	4212/250.83	117	5733/1.92	90
1929/5.27	71	2782/4.01	28	4213/400.83	117	5734/1.01	90
PENDELLEUCHTEN		2782/4.92	29	4214/250.84	117	5734/1.92	90
2026/1.01	84	2783/6.01	30	4215/400.84	117	5757/1.01	63
2026/1.03	84	2783/6.92	30	4216/250.85	117	5757/1.92	62
2026/1.92	84	2793/2.01	8	4217/400.85	117	5759/3.01	73/129
2086/1.01	84	2793/2.92	8	4220/1.02	140	5759/3.33	73/129
2086/1.03	84	2797/4.92	24	4220/1.26	140	5760/3.01	73/129
2086/1.92	84	2798/5.92	25	4221/1.02	140	5760/3.33	73/129
2293/1.01	81	2799/1.01	36	4221/1.26	140	5783/2.01	19
2293/1.92	81	2799/1.92	34	4224/1.01	42	5783/2.92	18
2423/5.92	81	2800/2.01	36	4224/1.92	44	5786/1.49	90
2424/7.92	81	2800/2.92	34/35	4226/2.01	67	5787/1.49	90
2453/5.92	60	2801/3.01	36/37	4226/2.92	66	5788/1.58	90
2551/3.01	83	2801/3.92	34	4227/1.01	22	5789/1.49	90
2551/3.03	83	2802/1.01	32	4227/1.02	22	5797/1.01	95
2551/3.92	83	2802/1.92	33	4227/1.33	21	5797/1.92	95
2558/1.01	81	2803/2.01	32	4228/2.01	22	5800/1.01	9/11
2558/1.92	81	2803/2.92	31/33	4228/2.02	22	5800/1.92	9/11
2597/3.01	77	2804/3.01	32	4228/2.33	22	5803/1.01	42
2597/3.92	77	2804/3.92	33	4229/1.07	134	5803/1.92	44
2607/1.01	78	2805/6.08	15	4230/1.07	134	5806/1.01	86
2607/1.92	78	2806/8.08	14	4231/2.07	134	5806/1.92	86
2614/3.01	80	2811/4.01	51	4232/1.07	134	5807/1.01	86
2614/3.92	80	2815/2.01	82	4234/2.01	50	5807/1.92	86
2620/3.01	77	2815/2.92	82	4238/2.08	15	5819/1.01	8/10
2620/3.92	77	2816/2.01	59/78	4240/4.02	23	5819/1.92	8/10
2623/1.01	79	2816/2.92	59/78	4240/4.40	23	5820/2.01	54
2623/1.92	79	2817/2.01	79	4241/5.02	23	5820/2.92	52
2653/1.92	58	2817/2.92	79	4241/5.40	23	5822/1.02	72
2655/3.92	58	WANDLEUCHTEN		4242/3.02	23	5822/1.40	72
2657/3.01	65	4057/1.01	96	4242/3.40	23	5825/1.02	72
2658/4.01	65	4057/1.03	96	4243/4.02	23	5825/1.40	72
2679/4.01	61/63	4057/1.92	97	4243/4.40	23	5830/1.01	94
2679/4.92	62	4058/1.01	96	4245/3.01	4	5830/1.03	94
2681/4.01	19	4058/1.03	96	4245/3.92	5	5830/1.92	94
2681/4.92	18	4058/1.92	97	4485/1.01	141	5836/1.54	87
2694/5.01	19	4064/2.01	68	4486/2.01	141	5837/1.54	87
2694/5.92	17	4073/1.07	138	4487/4.01	141	5838/1.54	87
2726/1.01	48	4074/2.07	138	4540/2.02	141	5839/1.02	72
2726/1.92	46	4075/3.07	138	4540/2.03	141	5839/1.40	72
2727/2.01	48	4076/1.07	138	4540/2.33	141	5851/1.92	26
2727/2.92	47	4077/2.07	138	4540/2.40	141	5852/1.01	50
2728/3.01	49	4078/3.07	138	4840/2.27	69	5855/3.01	4
2728/3.92	46	4102/290.02	136	4853/1.03	70	5855/3.92	5
2729/3.01	76	4102/290.40	136	4853/1.27	71	5856/1.01	28
2729/3.92	76	4103/400.02	136	4916/1.27	113	5856/1.92	29
2730/1.01	9	4103/400.40	136	4916/1.33	113	5858/1.01	26
2730/1.92	9	4104/530.02	136	4968/2.26	141	5858/1.92	27
2732/3.01	11	4104/530.40	136	4968/2.33	141	5859/2.01	67
2732/3.92	11	4147/2.92	58	4975/1.07	137	5859/2.92	66
2733/3.92	75	4149/2.01	64	4976/2.07	137	5860/2.08	15
2734/4.01	55	4152/3.07	139	4977/3.07	137	5861/1.92	24
2734/4.92	55	4153/4.07	139	4982/2.92	60	5862/1.01	93
2735/5.01	55	4154/5.07	139	TISCHLEUCHTEN		5862/1.69	92
2735/5.92	55	4158/2.07	139	5267/2.27	69	5862/1.92	93
2736/2.01	42	4162/1.01	63	5298/1.03	70	5863/1.02	73
		4162/1.92	62	5298/1.27	71	5864/1.02	73
		4163/1.01	19	5499/2.92	60	1920 BFN	88
						1938 CO	89
						2309 CO	89

Inhaltsverzeichnis

Artikel-Nr.	Seite	Artikel-Nr.	Seite	Artikel-Nr.	Seite	Artikel-Nr.	Seite
2309 F	88			7229/360.20	114	7462/260.02	130
2309 MA	88			7230/460.20	114	7462/260.33	130
2324 C	88			7237/320.07	124	7462/260.40	130
2344 F	88			7237/400.07	124	7462/320.01	130
2360 F	88			7240/260.07	124	7462/320.02	130
2378 C	88			7240/320.07	124	7462/320.33	130
2391 CE	89			7240/400.07	124	7462/320.40	130
2422 N	89			7244/320.07	125	7462/400.01	130
2426 NP	89			7244/400.07	125	7462/400.02	130
2432 NP	89			7248/260.07	125	7462/400.33	130
				7248/320.07	125	7462/400.40	130
				7248/400.07	125	7475/260.02	131
				7252/260.07	123	7475/260.40	131
				7252/260.65	129	7475/320.02	131
				7252/320.07	123	7475/320.40	131
				7252/320.65	129	7475/400.02	131
				7252/400.07	123	7475/400.40	131
				7252/400.65	129	7476/260.02	131
				7252/480.07	123	7476/260.40	131
				7252/530.07	123	7476/320.02	131
				7260/260.07	127	7476/320.40	131
				7260/320.07	127	7476/400.02	131
				7260/400.07	127	7476/400.40	131
				7264/260.07	127	7477/280.07	132
				7264/320.07	127	7477/340.07	132
				7264/400.07	127	7477/420.07	132
				7270/260.07	126	7478/260.07	132
				7270/320.07	126	7478/310.07	132
				7270/400.07	126	7478/370.07	132
				7270/480.07	126	7479/280.07	132
				7270/530.07	126	7479/340.07	132
				7280/400.07	135	7479/420.07	132
				7298/12.01	108	7480/260.07	132
				7298/12.92	108	7480/310.07	132
				7299/20.01	108	7480/370.07	132
				7299/20.92	108	7481/5.01	55
				7303/6.01	68	7481/5.92	55
				7319/260.07	128	7509/5.01	110
				7319/320.07	128	7509/5.92	110
				7319/400.07	128	7511/5.01	54
				7320/260.07	128	7511/5.92	52
				7320/320.07	128	7518/8.01	67
				7320/400.07	128	7518/8.92	66
				7326/260.07	128	7521/320.01	22
				7326/320.07	128	7521/320.02	22
				7326/400.07	128	7521/320.33	22
				7328/260.07	128	7521/400.01	22
				7328/320.07	128	7521/400.02	22
				7328/400.07	128	7521/400.33	22
				7387/330.01	112	7522/320.01	22
				7387/330.92	112	7522/320.02	22
				7388/380.01	112	7522/320.33	22
				7388/380.92	112	7522/400.01	22
				7391/350.02	116	7522/400.02	22
				7391/350.26	116	7522/400.33	21
				7392/450.02	116	7523/400.01	22
				7392/450.26	116	7523/400.02	22
				7393/350.02	116	7523/400.33	22
				7393/350.26	116	7524/400.01	22
				7394/450.02	116	7524/400.02	22
				7394/450.26	116	7524/400.33	21
				7398/4.01	112	7525/320.01	22
				7398/4.92	112	7525/320.02	22
				7423/5.01	64	7525/320.33	22
				7425/160.07	139	7525/420.01	22
				7425/220.07	139	7525/420.02	22
				7425/270.07	139	7525/420.33	22
				7440/4.01	19	7526/320.01	22
				7440/4.92	18	7526/320.02	22
				7449/16.27	109	7526/320.33	22
				7449/16.92	109	7526/420.01	22
				7453/260.07	133	7526/420.02	22
				7453/320.07	133	7526/420.33	23
				7453/400.07	133	7527/320.01	22
				7462/260.01	130	7527/320.02	22

Inhaltsverzeichnis

Artikel-Nr.	Seite	Artikel-Nr.	Seite	Artikel-Nr.	Seite	Artikel-Nr.	Seite
7527/320.33	22	7531/320.33	22	7536/450.07	122	7551/585.02	121
7527/420.01	22	7531/420.01	22	7537/1.01	8	7825/320.03	115
7527/420.02	22	7531/420.02	22	7537/1.92	8	7825/320.26	114
7527/420.33	22	7531/420.33	22	7538/5.01	50	7825/320.27	115
7528/320.01	22	7532/320.01	22	7540/6.01	28	7825/320.33	115
7528/320.02	22	7532/320.02	22	7540/6.92	29	7826/380.03	115
7528/320.33	22	7532/320.33	22	7541/14.02	41	7826/380.26	114
7528/420.01	22	7532/420.01	22	7541/14.40	41	7826/380.27	115
7528/420.02	22	7532/420.02	22	7542/14.02	40	7826/380.33	115
7528/420.33	22	7532/420.33	23	7542/14.40	40	7916/20.01	110
7529/320.01	22	7533/320.01	22	7543/8.08	13	7916/20.92	110
7529/320.02	22	7533/320.02	22	7544/9.08	12	7976/1.01	106
7529/320.33	22	7533/320.33	22	7546/1.02	118	7976/1.92	105
7529/420.01	22	7533/420.01	22	7546/1.49	118	7977/2.01	106
7529/420.02	22	7533/420.02	22	7547/1.02	118	7977/2.92	105
7529/420.33	22	7533/420.33	22	7547/1.49	118	7978/3.01	106
7530/320.01	22	7534/320.01	22	7548/390.02	121	7978/3.92	105
7530/320.02	22	7534/320.02	22	7548/520.02	121	7979/4.01	106
7530/320.33	22	7534/320.33	22	7548/585.02	121	7979/4.92	105
7530/420.01	22	7534/420.01	22	7550/300.07	122		
7530/420.02	22	7534/420.02	22	7550/365.07	122		
7530/420.33	23	7534/420.33	22	7550/450.07	122		
7531/320.01	22	7536/300.07	122	7551/390.02	121		
7531/320.02	22	7536/365.07	122	7551/520.02	121		

Verkaufs- und Lieferbedingungen

Die nachstehenden Bedingungen gelten als verbindlich, wenn nicht ausdrücklich schriftlich andere Vereinbarungen getroffen worden sind.

1. Sämtliche Angebote sind freibleibend.
Auch durch unsere Vertreter getroffene Vereinbarung sowie mündliche Absprachen sind erst durch unsere schriftliche Bestätigung rechtsverbindlich.
2. Die gewünschten Lieferzeiten werden nach Möglichkeit eingehalten. Höhere Gewalt jeder Art, die uns an der sachgemäßen und rechtzeitigen Ausführung des Auftrages hindert, kurz, jeder außerhalb unseres Verschuldens liegender Hinderungsgrund berechtigt uns ohne weiteres, die Lieferungsverpflichtungen nach unserem Ermessen ganz oder teilweise aufzuheben oder die Lieferzeiten hinauszuschieben.
3. Die Lieferung erfolgt ab Fabrik auf Gefahr des Empfängers, auch bei evtl. Franko-Lieferung. Bei Einzelbestellungen wird der Versand nach bestem Ermessen und ohne Verbindlichkeit für günstigste Versandart, wenn keine besonderen Vorschriften gegeben werden, vorgenommen.
Außenverpackung wird zum Selbstkostenpreis berechnet.
4. Beanstandungen sind unbeschadet der Vorschrift des Paragraphen 377 des HGB schriftlich anzubringen. Für die Beschaffenheit der Ware übernehmen wir Gewähr in der Weise, dass wir für nachweislich fehlerhafte und durch uns falsch gelieferte Ware sofort Ersatz liefern bzw. bei Rücksendungen eine Nacharbeit kostenlos vornehmen, rechtzeitige Beanstandung vorausgesetzt (Garantiehinweis siehe Seite 146).

Eine Einhaltung der Maße wird soweit durchgeführt, als der durch die Fabrikation gebotene Spielraum es zulässt. Besondere Anforderungen sind bei Bestellungen zu vereinbaren.

5. Bei Zahlung innerhalb von 10 Tagen nach Rechnungsdatum gewähren wir 2 % Skonto. Bei einer Zahlung nach 30 Tagen ist der volle Rechnungsbetrag ohne Kürzung fällig.
6. Die gelieferte Ware bleibt bis zur völligen Bezahlung unser Eigentum. In dieser Beziehung gelten alle unsere Lieferungen, auch die zukünftigen, als ein einheitlicher Vertrag, so dass der verlängerte Eigentumsvorbehalt bestehen bleibt, solange irgendwelche Rechnungen noch nicht bezahlt sind. Bei Pfändung oder Zwangsvollstreckung ist der Käufer verpflichtet, uns sofort, spätestens aber innerhalb von 2 Tagen, unter Einsendung einer Abschrift des Pfändungsprotokolls zur Erwirkung der Freigabe zu benachrichtigen sowie alle Auskünfte zu erteilen, die zur Geltendmachung unseres Eigentums erforderlich sind.
Etwaige Sicherheiten werden wir nach unserer Wahl freigeben, sofern die zu sichernden Forderungen um mehr als 20 % übersichert sind.
7. Erfüllungsort und Gerichtsstand für sämtliche gegenwärtige und zukünftige Ansprüche aus der Geschäftsverbindung mit Vollkaufleuten einschließlich Wechsel- und Scheckforderungen ist Arnshausen. Es gilt deutsches Recht.

Eingetragen im H.R. des Amtsgerichts Arnshausen HRB 526.
Geschäftsführer: Karl-Heinz Kossmann - Michael Kossmann

Bankamp-Leuchten GmbH

SONDERLÖSUNGEN

Produktinformation Touchdimmer

Touchdimmer-Niedervolt-Pendelleuchten

Ein Teil unserer Niedervoltpendel ist auch auf Anfrage mit Touchdimmer lieferbar. Aber bitte die max. Leistung des Trafos (180 VA) beachten, ggf. müssen die Leuchtmittel der Pendel an die Leistung des Trafos (180 VA) angepasst werden! Die Leuchten sollten auf jeden Fall an einem Stromauslass mit eigenem Lichtschalter angeschlossen werden.

Achtung: Vorsicht bei alten Elektroinstallationen mit nur 2-adrigem Kabel ohne Schutzkontakt - hierbei funktioniert der Touchdimmer nicht!

Bedienung der Leuchte mit Touchdimmer

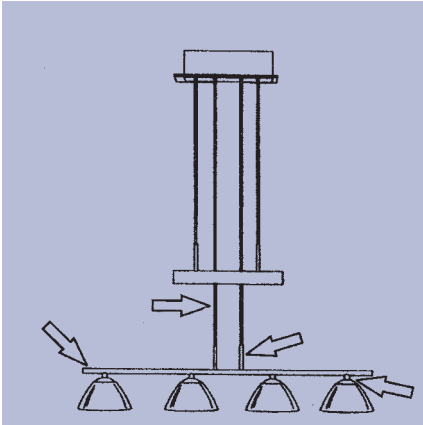

Aus Sicherheitsgründen und wegen der Funktionalität ist es zwingend erforderlich, den Schutzleiter/Erdeleiter anzuschließen!

Auf Grund von unterschiedlichen Übergangswiderständen (u.a. Personen mit sehr trockener Haut, Beschaffenheit der Fußböden wie z.B Laminat oder Teppich) kann es zu Problemen der Leitfähigkeit kommen, welche die Dimmfunktion evtl. außer Kraft setzen kann.

Die Lichtregulierung der Leuchte erfolgt durch Berühren der oben in der Abbildung gekennzeichneten Stellen. Zum Einschalten der Leuchte und Start des Soft-Dimmers sind die oben in der Abbildung gekennzeichneten Kontaktstellen ca. 2 sec. zu berühren.

Die Leuchte erreicht dann ihre volle Helligkeit. Ein längeres Berühren aktiviert die Dimmfunktion von dunkel nach hell und umgekehrt.

Der Touchdimmer verfügt über eine Memoryfunktion. Kurzes Berühren der Kontaktflächen schaltet die Leuchte in jeder Helligkeitsstufe aus oder an. Beim Wiedereinschalten übernimmt die Leuchte die vorher eingestellte Helligkeitsstufe. Bei Höhenverstellung der Leuchte bitte nur die Gläser anfassen, da sonst durch berühren des Metalls die eingestellte Helligkeit verändert wird.

Kabel-Verlängerung für Niedervoltpendel

Kabelverlängerungen sind von **100 cm** bis max. **200 cm** gegen einen Aufpreis lieferbar!

Weitere Verlängerungen sind aus technischen Gründen **nicht möglich.**

Kabel-Verlängerung für Hochvoltpendel

Kabelverlängerungen sind von **100 cm** bis max. **300 cm** gegen einen Aufpreis lieferbar!

30% Energie- und CO²-Ersparnis
mit brilliantem Halogenlicht

Produktvorteile

gegenüber einem herkömmlichen Energiesparleuchtmittel:

- brillantes Licht
- natürliche angenehme Lichtfarbe
- Energieersparnis über 30 % gegenüber einem herkömmlichen Halogenleuchtmittel
- Kostenersparnis bis zu 65 % gegenüber einem herkömmlichen Energiesparleuchtmittel
- bis zu 5000 Std. Lampenlebensdauer
- durch Dimmbarkeit weitere Energieeinsparungen
- keine Entsorgungsprobleme, da kein Quecksilber vorhanden
- CO²-Einsparungen bis zu 100 kg/Lampe

Farbnummern-Schlüssel:

01 = Messing matt mit blank abgesetzt	34 = Nickel matt mit Messing blank abgesetzt	77 = Messing matt/blank mit wengefarbigem Holz
02 = Chrom	40 = Messing blank	83 = Goldfarbig
03 = Altmessing	49 = Keramik schwarz mit Chrom	84 = Bronze farbig
07 = Weiss	54 = strukturierte Holzoptik	85 = Silberfarbig
08 = Nickel glänzend	58 = Messingfarben mit schwarz abgesetzt	87 = Keramik weiss mit Messing abgesetzt
20 = Antik	65 = Opal-weiss/Amber	88 = Keramik schwarz mit Nickel/Chrom abgesetzt
26 = vergoldet	76 = Nickel matt Chrom mit wengefarbigem Holz	92 = Nickel matt mit Chrom abgesetzt
27 = Gold matt mit blank abgesetzt		
33 = Nickel matt		

Transformatoren

Elektronische Transformatoren:

Alle Niedervolt-Leuchten sind mit hochwertigen elektronischen Transformatoren bestückt. Zum geräuschlosen Dimmen dieser elektronischen Transformatoren müssen grundsätzlich immer Phasen-Abschnitt-Dimmer eingesetzt werden. Die Transformatoren sind kurzschlußfest und leerlaufsicher und verfügen über eine automatische Leistungsregelung bei Übertemperatur.

Mechanische Transformatoren:

Niedervolt-Halogenleuchten mit mechanischen oder gewickelten Transformatoren entwickeln beim Dimmprozess unvermeidbare Brummgeräusche. Zum Dimmen dieser Transformatoren immer nur Phasen-Anschnitt-Dimmer verwenden.

Dimmen

Zum Dimmen von elektronischen Transformatoren empfehlen wir entsprechende Dimmer folgender Hersteller: **Berker, Gira, Jung, Merten und Busch-Jäger**. Bitte technische Anschlussbedingungen (TAB) der Elektrizitätswerke beachten. Rundsteuerimpulse der Elektrizitätswerke können sich bei niedriger Dimmstellung durch kurzzeitiges Flackern bemerkbar machen.



4 Jahre Garantie
auf alle Oberflächen der
BANKAMP Produkte.

2 Jahre Garantie auf
alle elektronischen Bauteile

 Bankamp-Leuchten werden gefertigt und geprüft nach der europäischen Norm EN 60 598... (VDE 0711)

Kabelkanalverlängerungen für Deckenanschlüsse

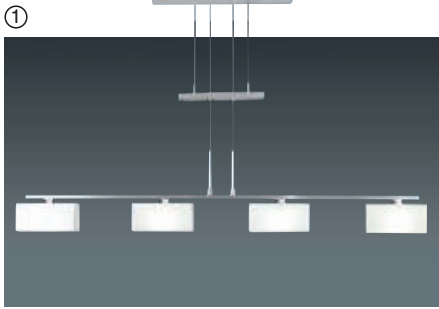
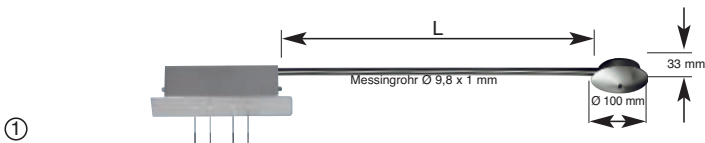

Bitte geben Sie an, in welcher Länge Sie den Kabelkanal wünschen. Die maximale Länge des Kanals beträgt 1,50 m. Bei der Bestellung der Leuchte müssen Sie bitte angeben, an welcher Stelle des Leuchtendeckenteils eine Bohrung angebracht werden soll.

Sonderlösungen wie über **Eck** sind möglich mit unserem speziell hierfür vorgesehenen Winkelstück.

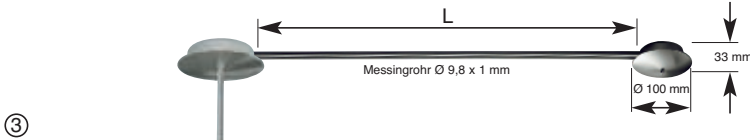
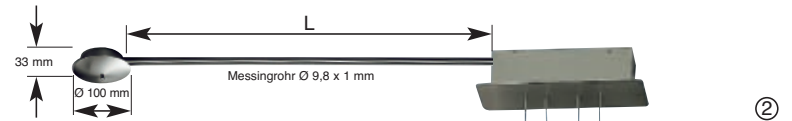

Artikelnummern für Verteilerdose, Kabelkanal und Winkelstück:

Verteilerdose:

9901/01 • 9901/02 • 9901/03 • 9901/33 • 9901/40

Kabelkanal:

9902/01 • 9902/02 • 9902/03 • 9902/33 • 9902/40











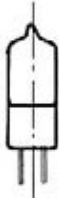

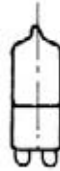
Winkelstück für Ecklösung:

9903/01 • 9903/02 • 9903/03 • 9903/33 • 9903/40

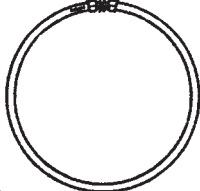
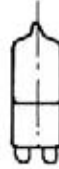
Die Verteilerdose, den Kabelkanal und das Winkelstück erhalten Sie in folgenden Färbungen: Messing matt **01** • Chrom **02** • Altmessing **03** • Nickel matt **33** • Messing blank **40**

Leuchtmittel-Übersicht

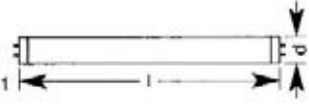
Alle unsere Halogen-Leuchten werden ausschließlich mit Leuchtmitteln der Firma **OSRAM** bestückt geliefert.

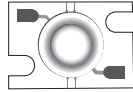
 <p>Halostar 75/100/150/250 W. E 14 und E 27</p>	 <p>Halogen-Niedervolt Sockel G 4 12 V 5/10/20/35 W.</p>	 <p>Halogen-Niedervolt Sockel GY 6.35 12 V 35/50/100 W.</p>	 <p>Halogen-Hochvolt 75 - 230 W. Fassung B 15 d</p>	 <p>Halopin® G9 25/40/60/75 W.</p>	 <p>Halogen-Niedervolt Sockel GY 6.35 12 V 65 W. IRC</p>
 <p>Osram® Energiesparlampe TC-DE 13 W. = ca. 75 W. AGL TC-DE 18 W. = ca. 100 W. AGL TC-DE 26 W. = ca. 2 x 75 W. AGL</p>	 <p>Osram® Energiesparlampe TC-L 24 W. = ca. 2 x 75 W. AGL</p>	 <p>Osram® Energiesparlampe T5 Lumilux FC 22 W. = ca. 150 W. AGL T5 Lumilux FC 40 W. = ca. 200 W. AGL Halogen R7S</p>	 <p>Osram® Energiesparlampe Halopin G9 33 W. ES</p>	 <p>Osram® Energiesparlampe Halogen-Niedervolt Sockel GY 6.35 12 V/25/35/50 W. ES</p>	
 <p>Halogen-Hochvolt 220 V 80/120/160/230 W. ES Sockel R 7 S – 78/118 mm</p>	 <p>HALOPAR 16 GU 10 40 W. ES</p>	 <p>LUMILUX® Ausführung L 8 W/41-827 8 L 13 W/41-827 13 FQ 24 W/827 FQ 39 W/827 LUMILUX INTERNA</p>	 <p>CITIZEN-Power-LED 3,5 W., ca. 250 Lumen 4100 Kelvin, Neutralweiss</p>	 <p>CITIZEN-Power-LED 5,6 W., ca. 250 Lumen 4100 Kelvin, Neutralweiss</p>	

Für Nachbestückungen unserer Halogen-Leuchten empfehlen wir **OSRAM**-Leuchtmittel.

Präsentationskonzept für Glas-Decken/Wandleuchten



Warenträger:
Höhe: 250 cm; Breite: 140 x 140 cm
Farbausführung: Wenge-Vanille



Warenträger:
Höhe: 250 cm; Breite: 140 x 140 cm
Farbausführung: Kirschbaum-Vanille



Doppel-Dreiecksäule mit Zwischendach
Höhe: 240 cm; Gesamtbreite: 250 cm; Durchgangsbreite: 120 cm
Farbausführung: Ahorn-Grau

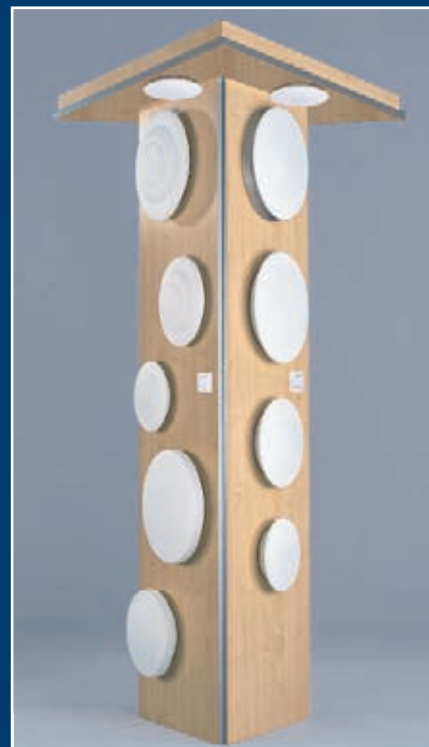

Dreiecksäule mit Dach
Höhe: 240 cm; Breite: 60 x 60 x 60 cm
Farbausführung: Ahorn-Grau

Präsentationskonzept für Glas-Decken/Wandleuchten

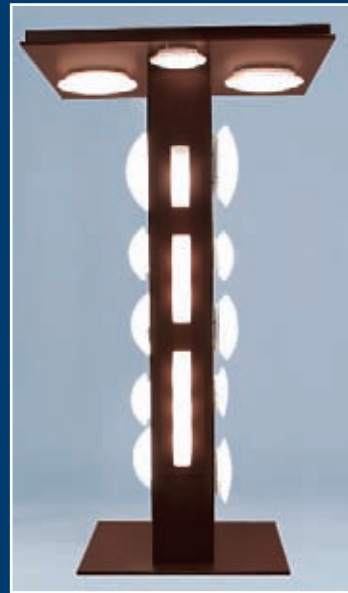
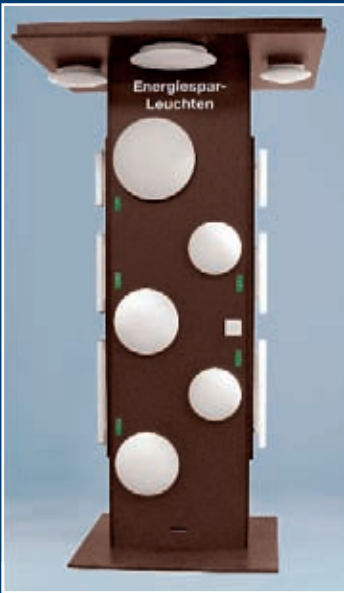

Warenträger:

Gesamthöhe: 260 cm
 Säulenbreite: 30 cm
 Dach: 138 x 138 cm
 Fußsockel: 100 x 100 cm
 Farbausführung: Wenge/Schoko

Rückseite

Seitenansicht



Warenträger:

Gesamthöhe: 230 cm
 Gesamttiefe: 75 cm
 Säulenbreite: 134 cm
 Farbausführung: Wenge/Schoko

Die Warenbestückung der auf beiden Seiten abgebildeten Warenträger kann individuell nach Ihren Wünschen erfolgen. Verschiedene Farbvarianten z.B. in Ahorn, Buche, Wenge-Vanille, grau-anthrazit oder auch in Wenge/Schoko stehen Ihnen zur Verfügung. Die Warenträger haben auf jeder Seite einen Ein-/Ausschalter.

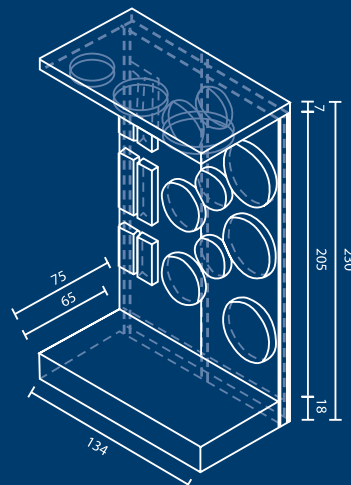

Geprüfte Qualität

- Alle Bankamp-Leuchten werden gefertigt und geprüft nach der europäischen NormEN 60 598... (VDE 0711). Ein großer Teil unserer Produkte ist vom VDE - Prüfinstitut zertifiziert und trägt das VDE - Zeichen.



- Vor dem Verlassen unseres Hauses werden die Produkte mehrfach überprüft auf Funktionalität und Sicherheit sowie vor dem Verpacken auf eventuelle Oberflächenfehler.

VDE Prüf- und Zertifizierungsinstitut

VDE VERBAND DER ELEKTROTECHNIK
ELEKTRONIK INFORMATIONSTECHNIK e.V.

Z E R T I F I K A T C E R T I F I C A T E

für die überwachte Fertigungsstätte
for the approved Place of Manufacture

Bankamp - Leuchten GmbH
Hüttenstr. 4
59759 Arnsberg

Die Überwachung erfolgt nach dem
**Harmonisierten Werksinspektions-
Verfahren - Anforderungen (CIG 021 bis 024).**
Die Anforderungen wurden erfüllt:

Produkt-Kategorie:

Anbauleuchte für Glühlampen
Anbauleuchte mit eingebautem Konverter

Anbauleuchte mit eingebautem
Transformator
Leuchte für Glühlampen, ortsveränderlich

Pendelleuchte
Wohnraumleuchte, ortsfest
Wohnraumleuchte, ortsveränderlich

This surveillance is performed according to the
**Harmonized Factory Inspection
Procedure - Requirements (CIG 021 to 024).**
The requirements have been fulfilled:

Product Category:

Built-on luminaire for incandescent lamp
Built-on luminaire with built-in
converter

Built-on luminaire with built-in
transformer
Luminaire for incandescent lamps,
portable

Pendant luminaire
Domestic luminaire, fixed
Domestic luminaire, portable

**Datum der letzten Inspektion/
Date of last inspection:**

2006-06-27

VDE Prüf- und Zertifizierungsinstitut/VDE Testing and Certification Institute
Werksinspektion und Konformitätsüberwachung/Factory Inspection and Conformity Control

Dieses Zertifikat ist gültig ohne Unterschrift und nicht übertragbar auf andere Fertigungsstätten.
This Certificate is valid without signature and not transferable to other places of manufacture.

Das VDE Prüf- und Zertifizierungsinstitut ist nach DIN EN ISO/IEC 17020 akkreditiert.
The VDE Testing and Certification Institute is accredited according to DIN EN ISO/IEC 17020.



Argumente, die für **BANKAMP-LEUCHTEN**[®] sprechen:

- **4 Jahre GARANTIE** auf alle Oberflächen der **BANKAMP**-Produkte, 2 Jahre Garantie auf alle elektronischen Bauteile.
- Leuchten aus Deutschland: Qualität für Sie!
„Made in Germany“ garantiert hohe Qualität!
„Made in Germany“ ist unser aller Gewinn! 
- Unsere handgefertigten Leuchten aus hochwertigsten Materialien wie z. B. Edelmetallen, mundgeblasenen opalisierten oder geschliffenen Gläsern zeichnen eine Qualitätsleuchte von **BANKAMP**-Leuchten aus.
- Ultraschallentfettung und Oberflächen-Einbrenn-Lackierung gewährleisten Anlaufschutz und beste Qualität.
- Alle **BANKAMP**-Leuchten werden gefertigt und geprüft nach der europäischen Norm EN 60 598... (VDE 0711). Ein großer Teil unserer Produkte ist vom VDE - Prüfinstitut zertifiziert und trägt das VDE - Zeichen. 
- Vor dem Verlassen unseres Hauses werden die Produkte mehrfach überprüft auf Funktionalität und Sicherheit sowie vor dem Verpacken auf eventuelle Oberflächenfehler.
- Hohe Lieferfähigkeit über das gesamte Sortiment.
- Auf Kundenwunsch sind auch Sonderanfertigungen (gegen Aufpreis) möglich, wie Höhenverstellungen oder andere Farbkombinationen z.B. in Farbe Altmessing 03 oder Bicolour 34 (Preisstellung auf Anfrage).
Bei den Serien „Carat“ (12-15), „Manhattan“ (24-25), „Tender“ (31-33), „Pedro“ (34-37), „Little B“ (38), „Big B“ (39), „Polar“ (40), „Silva“ (41), „Fidelio“ (66-67) und auf den Seiten 72, 73, 82 und 118 sind keine Sonderanfertigungen möglich.
- Alle Halogen-Leuchten werden mit Leuchtmitteln der Firma **OSRAM** bestückt geliefert.
- Alle Leuchten sind fachmännisch montiert und der größte Teil unserer Produkte wird mit fertig montierten Gläsern ausgeliefert.
- Wir sind für Sie erreichbar von Mo. – Fr. 8.00 Uhr – 18.30 Uhr.

Mit unseren Qualitätsleuchten wünschen wir Ihnen viel Freude!

Modernste Fertigungstechnik im Herzen des Sauerlandes



Impressum

Produktfotografien:
Klaus Stoll GmbH, Arnsberg
Fotodesign

Milieufotografien:
Klaus Stoll GmbH, Arnsberg
Fotodesign

Herstellung:
Lithografie und Satz:
MEDIAHAUS, Ahaus

Druck und Verarbeitung:
GRAPHOS GmbH, Ahaus



BANKAMP
die Leuchtenmanufaktur